

РУКОВОДСТВО ПО ЭКСПЛУАТАЦИИ

КОСИЛКА

MENASOR 160HA-T / 160HA-T / 200HA-T / 220HA-T

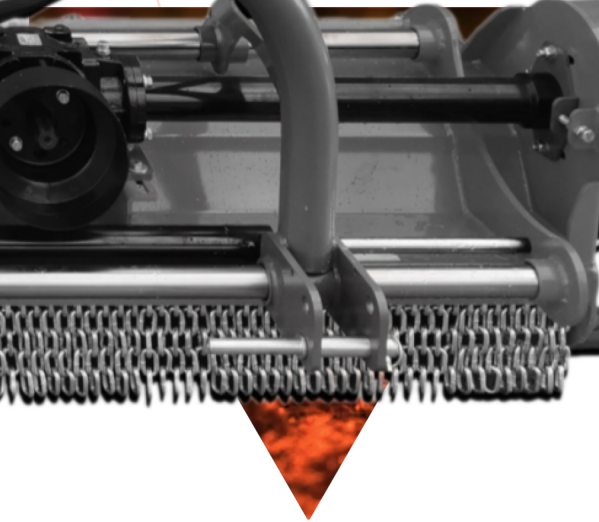
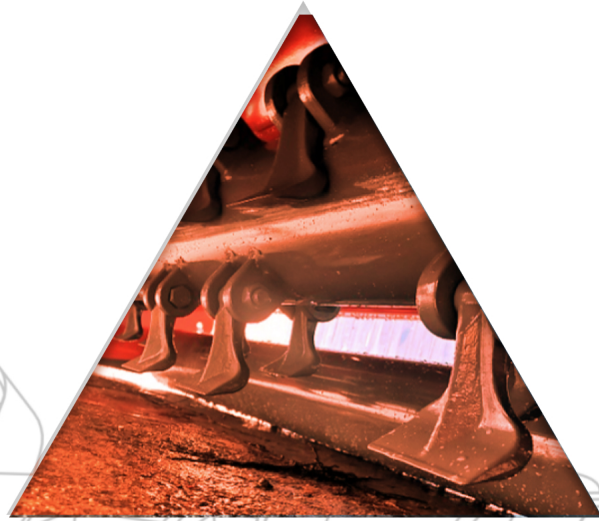
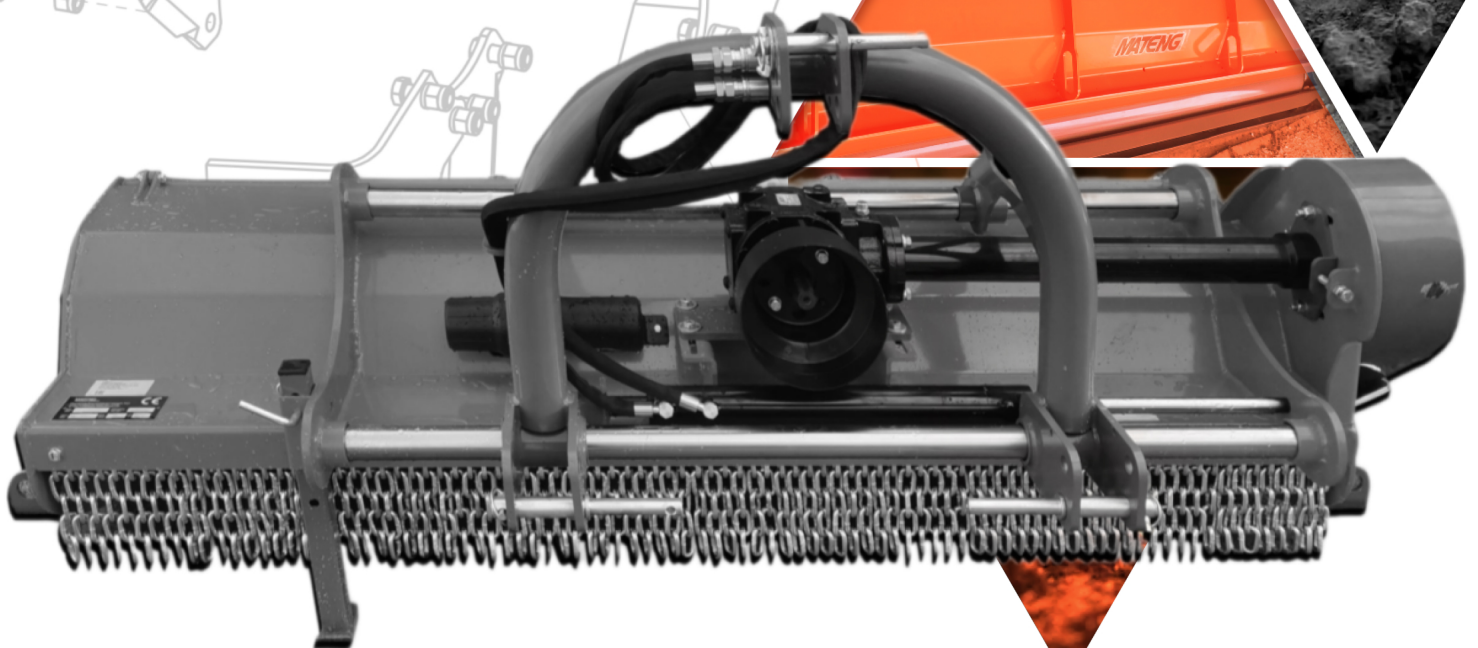

Благодарим вас за выбор универсального косилки-измельчителя RMS. Перед началом эксплуатации настоятельно рекомендуем внимательно ознакомиться с данным руководством.

Оно содержит важную информацию по безопасной работе, техническому обслуживанию и настройке косилки. Соблюдение всех инструкций поможет вам эффективно использовать оборудование и продлить срок его службы.

В случае возникновения вопросов или необходимости в сервисной поддержке вы всегда можете обратиться в нашу сервисную службу.

Желаем вам успешной и продуктивной работы!

С уважением,
Команда АГРОФОРМАТ

Введение	1
Правила техники безопасности	1
Информационные наклейки	2
Технические характеристики	3
Трехточечная система навески	4
Установка карданного вала	5
Эксплуатация оборудования	6
Особенности и преимущества	9
Устранение неисправностей	9
Гарантия	10
Приложение	11



Введение

Внимательно прочитайте руководство по эксплуатации и указания на информационных наклейках перед первой эксплуатацией косилки.

Примечание: предупреждающие символы, такие как «опасно» (DANGER), «внимание» (CAUTION), «осторожно» (WARNING), показывают где есть потенциальная опасность и необходимо предпринять меры безопасности.

Для вашей безопасности внимательно ознакомьтесь с информационными наклейками и информацией на них.

Движение по проезжей части

1. Движение на небольшой скорости по проезжей части, особенно в темное время суток очень опасно, поэтому, при движении необходимо включать проблесковые маячки.

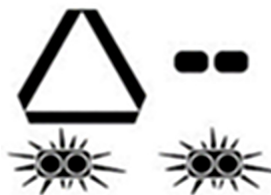

2. Необходимо соблюдать правила дорожного движения. Максимальная скорость движения не должна превышать 32 км/ч. Превышение скорости может повлечь за собой неисправность в рулевом управлении и тормозах. При резком торможении оборудование может занести и выйти из строя.

Используйте следующие скоростные режимы:

- 32 км/ч если вес оборудования меньше или равен весу трактора,
- 16 км/ч если вес оборудования в два раза больше веса трактора,
- при движении по пересеченной или холмистой местности двигайтесь на минимальной скорости.

Правила техники безопасности

Необходимо иметь при себе аптечку первой медицинской помощи и ручной огнетушитель. А также под рукой должны быть телефоны экстренных служб.

- управлять оборудованием должен только квалифицированный специалист
- все информационные наклейки должны быть на своих местах и читаемыми,
- запрещается покидать операторское место во время работы двигателя,
- во время обслуживания оборудования необходимо заглушить мотор и вытащить ключ зажигания,
- наденьте средства индивидуальной защиты,
- используйте защитные наушники или беруши, так как длительное воздействие громкого звука может стать причиной нарушения слуха или его потери,
- запрещается находиться между трактором и оборудованием во время работы двигателя,
- руки, ноги, одежда должны находиться на безопасном расстоянии от вращающихся деталей,
- наденьте не широкого кроя одежду, чтобы избежать ее накручивания на вращающиеся детали оборудования,

- в рабочей зоне не должно быть посторонних лиц и предметов,
- избегайте резких поворотов,

Работа с гидравлической системой:

- перед началом работы с гидравлической системой наденьте защитные перчатки и очки,
- снизьте давление в гидравлической системе,
- избегайте попадания напорной жидкости на кожу, так как это может вызвать серьезные увечья,
- убедитесь, что все гидравлические шланги в исправном состоянии,
- используйте лист бумаги или картона, чтобы проверить утечку напорной жидкости,
- при попадании напорной жидкости на кожу, следует немедленно обратиться к врачу.

Информационные наклейки

На оборудовании располагаются наклейки с предупреждающей информацией. Все наклейки должны быть чистыми и читаемыми. Если они испорчены их следует заменить. В случае если оборудование находилось в сервисном центре, то после его ремонта необходимо убедиться, что все информационные наклейки находятся на своих местах.

Наклейка новых наклеек:

- очистите поверхность оборудования, на которой будет располагаться наклейка,
- наклейте наклейку,
- смочите ее мыльной водой,
- снимите защитную пленку,
- плотно прижмите наклейку к поверхности оборудования,
- удалите воздушные пузыри с помощью любой пластиковой карты.

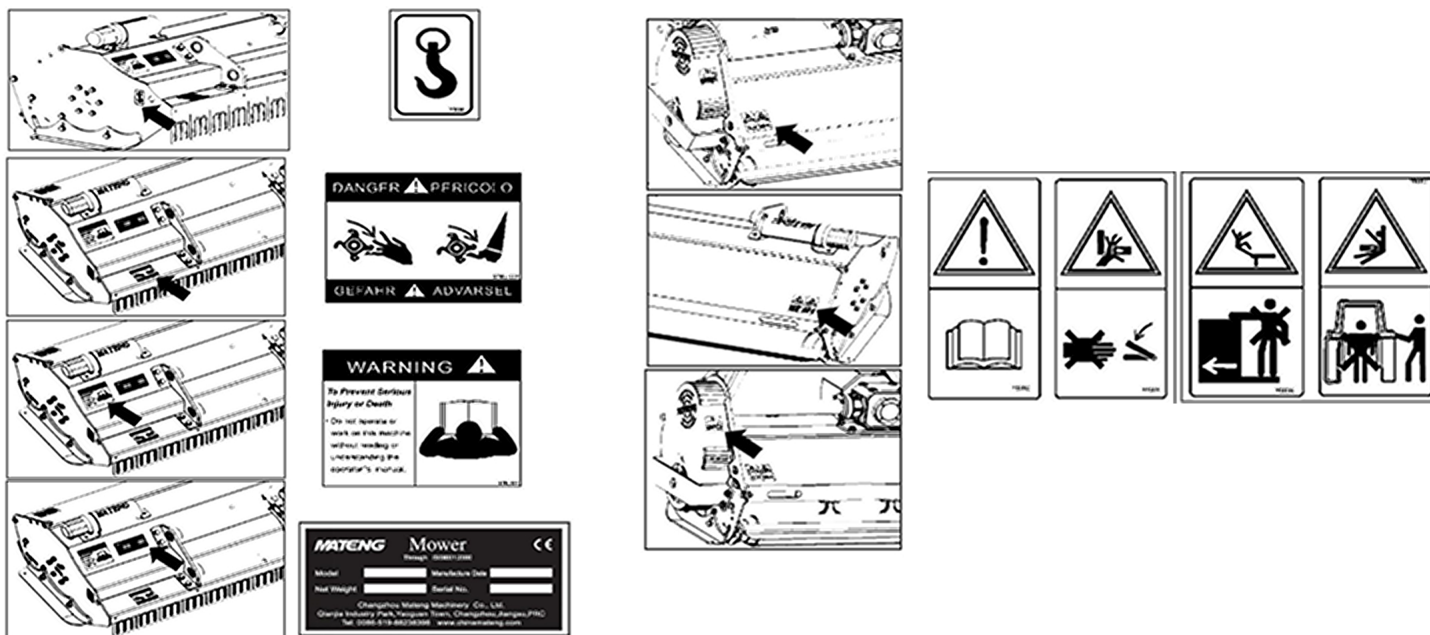

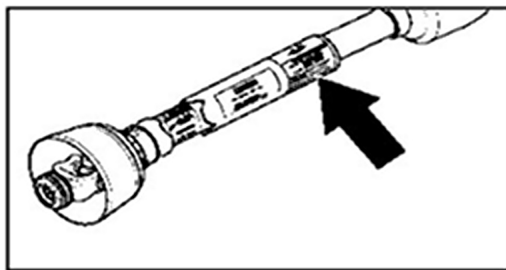







Технические характеристики

Мульчрователь серии Menasor предназначен для скашивания травы и измельчения веток диаметром до 2.5 см. Разработан для обработки садов, виноградников.

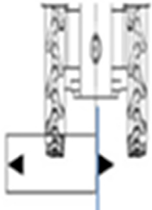
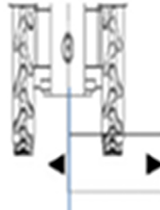
- трехточечная система навески,
- гидравлический / механический сдвиг,
- регулировка высоты среза,
- высокопрочные ножи / молотки,
- защитная шторка.

Model								
	HP	N	N	PTO	CAT	N	KG	HP
MENASOR180	50	48	24	540	I II	4	505	35-85
MENASOR180H							523	
MENASOR200		52	26				525	
MENASOR200H							543	
MENASOR220		56	28				545	
MENASOR220H							563	

Model	A	B	C				
	cm	cm	cm	cm	RPM	A mm B mm V m/s	RAM
MENASOR180	102	200	89	175	2125	168x8 410 45.5	NO
MENASOR180H				YES			
MENASOR200		220	195	NO			
MENASOR200H				YES			
MENASOR220		240	215	NO			
MENASOR220H				YES			

Model				
	cm		cm	
MENASOR180	102		98	74
MENASOR180H	116		84	74
MENASOR200	102		118	74
MENASOR200H	116		104	74
MENASOR220	102		138	74
MENASOR220H	116		124	74

Используйте только оригинальные запчасти! Для заказа запчастей необходимо назвать модель и серийный номер оборудования.

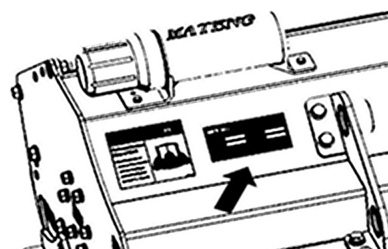

Трехточечная система навески

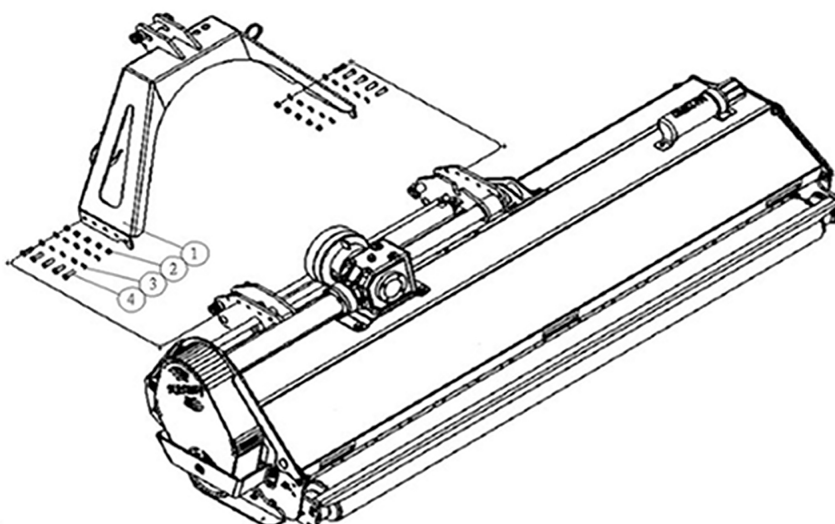

Перед подсоединением оборудования установите трактор и агрегат на ровную поверхность. Включите стояночный тормоз. Выровняйте систему навески, подсоедините оборудование к трактору - вставьте болты и затяните их.

Отрегулируйте положение оборудования так, чтобы ось редуктора была параллельно поверхности земли. Это необходимо для правильной работы оборудования, что продлит срок его службы.

Подсоединять оборудование разрешается только к тракторам рекомендуемого веса. Вес оборудования не должен превышать вес трактора.

Во время подсоединения/отсоединения мульчера ВОМ трактора должен быть выключен!

Запрещается находиться рядом с вращающимися частями оборудования!

Установка карданного вала

Перед подсоединением карданного вала убедитесь, что скорость и направление вращения совпадают с вашим трактором.

Защитный чехол карданного вала должен находиться на своем месте в течение всего периода эксплуатации оборудования. После подсоединения убедитесь, что карданный вал работает правильно, вращение должно быть плавным и свободным.

- на карданном вале расположены шлицы, в которые вставляется редуктор, что обеспечивает их прочное сцепление,

- ВОМ приводит в действие карданный вал, а он в свою очередь редуктор,

- для дополнительной защиты необходимо подсоединить защитную цепь от трактора к карданному валу,

Если необходимо, можно уменьшить карданный вал:

- прижмите две части карданного вала друг к другу и отметьте на какую длину необходимо его уменьшить,

- уменьшите внешний и внутренний скользящий профиль,

- обе трубы должны быть одинаковой длины

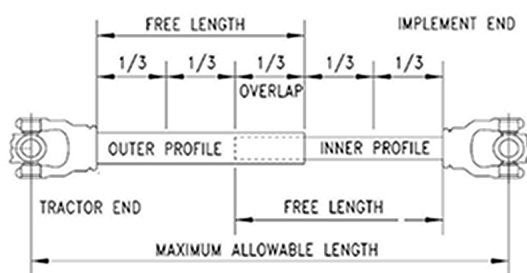
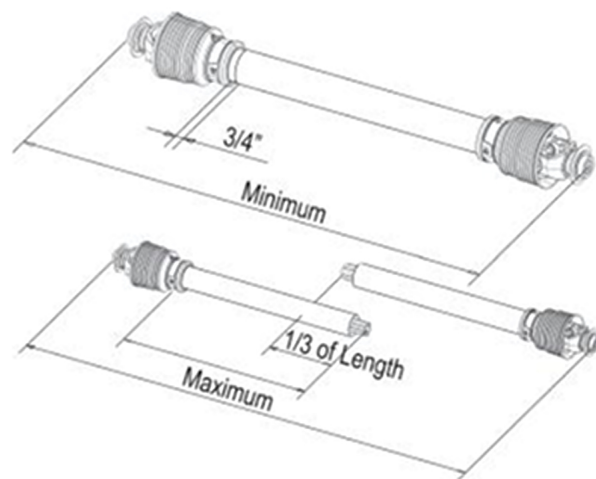
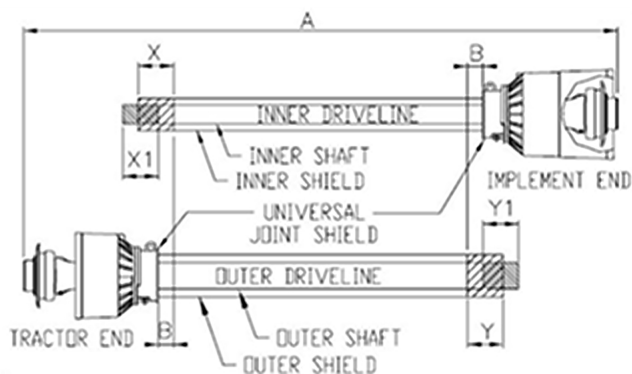

Outer Shielding has been removed for clarity.

Шлицевой вал должен входить в скользящий профиль минимум на 1/3. Минимальное свободное пространство 3/4.

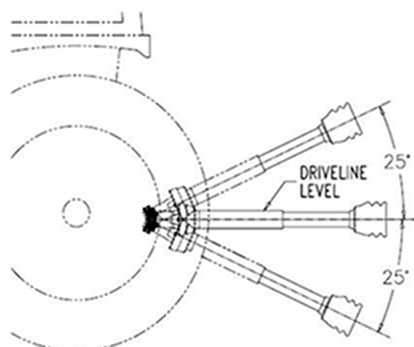

Регулировка угла наклона.

- запрещается включать ВОМ трактора во время подключения, отсоединения или обслуживания оборудования,
- защитные щиты должны находиться на своих местах на всем протяжении эксплуатации оборудования,
- возможен выброс измельченного материала из-под косилки,
- запрещается эксплуатация оборудования, если оно не исправно,
- не превышайте максимально возможный угол работы оборудования,
- запрещается использовать косилку для выполнения работ, для которых она не предназначена,
- не превышайте скорость ВОМ,
- рекомендуемая скорость ВОМ 540 об/мин.
- в рабочей зоне не должно быть посторонних лиц и предметов,
- не выполняйте работы на каменистой почве,
- проверьте натяжение болтов,
- ножи должны быть в исправном состоянии.

Прежде чем покинуть операторское место отключите ВОМ трактора, включайте стояночный тормоз, заглушите двигатель, удалите ключ зажигания и дождитесь полной остановки ротора.

Перед началом выполнения работ:

- проверьте уровень масла в редукторе,
- убедитесь, что все ножи, болты и гайки хорошо затянуты,
- смажьте карданный вал.

Опустите косилку на землю, включите ВОМ трактора, чтобы начал вращаться ротор.

Нормальная рабочая скорость 3-8 км/ч. Увеличивайте/уменьшайте рабочую скорость в зависимости от условий работы и измельчаемого материала. Начните работу с небольшой скорости, далее увеличьте скорость ВОМ до 540 об/мин. После обработки первых 15 метров, проверьте правильно ли отрегулировано оборудование. Не делайте резких поворотов, не двигайтесь в обратном направлении пока косилка находится на земле. Запрещается работа под большим наклоном. Не включайте ВОМ, когда косилка в поднятом положении. Запрещается находиться рядом с оборудованием во время его работы. Избегайте накручивание измельченного материала на ротор.

Регулировка оборудования

Перед выполнением каких-либо регулировок установите трактор на ровную поверхность, опустите оборудование на землю, включите стояночный тормоз, заглушите двигатель, удалите ключ зажигания, дождитесь полной остановки ротора.

Отрегулируйте положение оборудования при помощи трехточечной системы навески.

MATENG 迈腾机械
Keep your working life

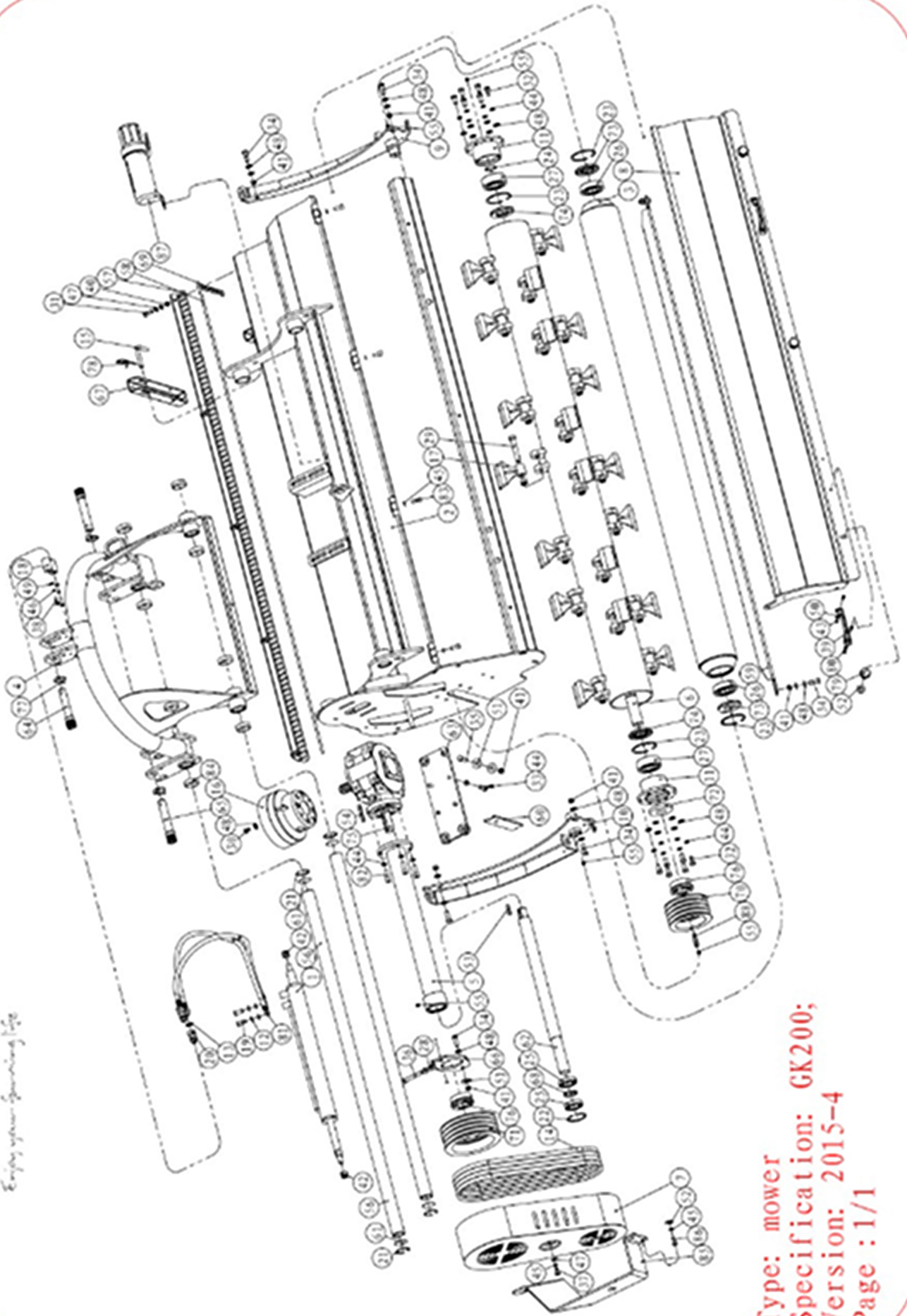

Type: mower
Specification: GK200;
Version: 2015-4
Page : 1/1

	Код	Номер	Описание	Кол-во	Вес кг	Примечание
51	14040100004	GB/T 96.2-2002	шайба 12×3	14	0.022	
52	14040100003	GB/T 96.2-2002	шайба 10×2.5	5	0.012	
53	14030000000	GB/T1096.1979	шпонка 10×40	1	0.024	
54	14030000001	GB/T1096.1979	шпонка 10×70	1	0.042	
55	14000200002	GB1152.89	масленка M10*1.0	5	0.007	
56	11012600022	GK200-101	направляющая	2	8.521	
57	11000000516	GK200-102	защитная крышка	1	4.253	
58	11000100545	GK200-103	направляющая	1	0.782	
59	11000000517	GK200-104	скребок	1	7.809	
60	11000000519	GK200-107	защитная крышка	1	0.44	
61	11000000520	GK200-108	заглушка	4	0.028	
62	11000100546	GK200-109	передаточный вал	1	1.04	
63	11000000521	GK200-110	защитная крышка редуктора	1	4.128	
64	11011700018	GK200-111	палец сцепного устройства	1	0.69	
65	11011700019	GK200-112	палец сцепного устройства	2	0.868	
66	11000000518	GK200-105	регулировочное кольцо	1	0.813	
67	11000000465	L.TRE220-121	крышка	1	1.359	
68	11000000468	L.TRE220-122	прокладка	1	0.032	
69	11010500036	R.OS/J225-OS-126	защитная цепь пбх20х28	90	0.13	
70	11011400042	SPB-167-4-80	шкив	1	4.865	
71	11011400041	SPB-219-4-80	шкив	1	8.355	
72	11011200032	TC40*90*12	сальник	1	0.019	
73	11011200041	TC45*90*10	сальник	2	0.036	
74	11011200044	TC50*90*10	сальник	2	0.033	
75	11010000002	XH50.300Z.01W	редуктор	1	22.976	
76	11011900004	Z6-40*80	муфта	2	0.822	
77	11011700014	Φ11*45	стопорный палец	3	0.05	
78	11011700015	Φ4	игольчатый шплинт	1	0.02	
79	11011800032	Φ40*M10*25	регулировочная ручка	3	0.021	
80	11011800108		регулировочная ручка	2	0.042	
81	11010700196	G1/2	длинный масляной шланг	2	0.107	
82	14060200052	GB/T 70.1-2000	болт M12*35	4	0.051	
83	14060200036	GB/T 70.1-2000	болт M10*25	4	0.029	
84	11011800107	48X15X3	кольцо подшипника	8	0.049	
85	11000000526	GK200-113	крышка привода	1	5.032	
86	14010100039	GB/T 5783-2000	болт M10*25	4	0.026	
87	11011800038		бак	1	0.234	
88	11000100598	GK200-114	масленка	1	0.03	

Запчасти подверженные быстрому износу

	Код	Номер	Описание	Кол-во	Примечание
1	14050100008	GB/T 889.1-2000	контргайка M16	24	модель 180
2	14010000024	GB/T 5782-2000	четырёхгранный болт M16*95	24	
3	11010200018	EF175.123	нож Y	48	
4	11011300024	ремень	ремень	4	
5	11000100500	EF175-102	прокладка	48	
1	14050100008	GB/T 889.1-2000	контргайка M16	26	модель 200
2	14010000024	GB/T 5782-2000	четырёхгранный болт M16*95	26	
3	11010200018	EF175.123	нож Y	48	
4	11011300024	BX1295.4	ремень	4	
5	11000100500	EF175-102	прокладка	52	
1	14050100008	GB/T 889.1-2000	контргайка M16	28	модель 220
2	14010000024	GB/T 5782-2000	четырёхгранный болт M16*95	28	
3	11010200018	EF175.123	нож Y	56	
4	11011300024	BX1295.4	ремень	4	
5	11000100500	EF175-102	прокладка	56	
	Код	Номер	Описание	Кол-во	Примечание
1	14050100008	GB/T 889.1-2000	контргайка M16	24	модель 180
2	11010200019	EFB175.139	молоток	24	
3	14010000024	GB/T 5782-2000	четырёхгранный болт M16*95	24	
4	11011300024	BX1295.4	ремень	4	
1	14050100008	GB/T 889.1-2000	контргайка M16	26	модель 200
2	11010200019	EFB175.139	молоток	26	
3	14010000024	GB/T 5782-2000	четырёхгранный болт M16*95	26	
4	11011300024	BX1295.4	ремень	4	
1	14050100008	GB/T 889.1-2000	контргайка M16	28	модель 220
2	11010200019	EFB175.139	молоток	28	
3	14010000024	GB/T 5782-2000	четырёхгранный болт M16*95	28	
4	11011300024	BX1295.4	ремень	4	

Torque Values Chart for Common Bolt Sizes

Bolt Size (Inches)	Bolt Head Identification						Bolt Size (Metric)	Bolt Head Identification					
	Grade 2		Grade 5		Grade 8			Class 5.8		Class 8.8		Class 10.9	
	N·m ²	ft·lb ³	N·m	ft·lb	N·m	ft·lb		N·m	ft·lb	N·m	ft·lb	N·m	ft·lb
in-tpi ¹							mm x pitch ⁴						
1/4" - 20	7.4	5.6	11	8	16	12	M 5 X 0.8	4	3	6	5	9	7
1/4" - 28	8.5	6	13	10	18	14	M 6 X 1	7	5	11	8	15	11
5/16" - 18	15	11	24	17	33	25	M 8 X 1.25	17	12	26	19	36	27
5/16" - 24	17	13	26	19	37	27	M 8 X 1	18	13	28	21	39	29
3/8" - 16	27	20	42	31	59	44	M10 X 1.5	33	24	52	39	72	53
3/8" - 24	31	22	47	35	67	49	M10 X 0.75	39	29	61	45	85	62
7/16" - 14	43	32	67	49	95	70	M12 X 1.75	58	42	91	67	125	93
7/16" - 20	49	36	75	55	105	78	M12 X 1.5	60	44	95	70	130	97
1/2" - 13	66	49	105	76	145	105	M12 X 1	90	66	105	77	145	105
1/2" - 20	75	55	115	85	165	120	M14 X 2	92	68	145	105	200	150
9/16" - 12	95	70	150	110	210	155	M14 X 1.5	99	73	155	115	215	160
9/16" - 18	105	79	165	120	235	170	M16 X 2	145	105	225	165	315	230
5/8" - 11	130	97	205	150	285	210	M16 X 1.5	155	115	240	180	335	245
5/8" - 18	150	110	230	170	325	240	M18 X 2.5	195	145	310	230	405	300
3/4" - 10	235	170	360	265	510	375	M18 X 1.5	220	165	350	260	485	355
3/4" - 16	260	190	405	295	570	420	M20 X 2.5	280	205	440	325	610	450
7/8" - 9	225	165	585	430	820	605	M20 X 1.5	310	230	650	480	900	665
7/8" - 14	250	185	640	475	905	670	M24 X 3	480	355	760	560	1050	780
1" - 8	340	250	875	645	1230	910	M24 X 2	525	390	830	610	1150	845
1" - 12	370	275	955	705	1350	995	M30 X 3.5	960	705	1510	1120	2100	1550
1-1/8" - 7	480	355	1080	795	1750	1290	M30 X 2	1060	785	1680	1240	2320	1710
1 1/8" - 12	540	395	1210	890	1960	1440	M36 X 3.5	1730	1270	2650	1950	3660	2700
1 1/4" - 7	680	500	1520	1120	2460	1820	M36 X 2	1880	1380	2960	2190	4100	3220
1 1/4" - 12	750	555	1680	1240	2730	2010							
1 3/8" - 6	890	655	1990	1470	3230	2380							
1 3/8" - 12	1010	745	2270	1670	3680	2710							
1 1/2" - 6	1180	870	2640	1950	4290	3160							
1 1/2" - 12	1330	980	2970	2190	4820	3560							

¹ in-tpi = nominal thread diameter in inches-threads per inch
² N·m = newton-meters
³ ft·lb= foot pounds
⁴ mm x pitch = nominal thread diameter in millimeters x thread pitch

Torque tolerance + 0%, -15% of torquing values. Unless otherwise specified use torque values listed above.